



**Exposure Draft**  
**Relationships with the State**  
**Proposed amendments to IAS 24**

**Öffentliche Diskussion**

Frankfurt, 13.03.2009



# Übersicht

- 1. Hintergrund und Zeitplan**
- 2. ED amend IAS 24 (Februar 2007)**
- 3. ED amend IAS 24 (Dezember 2008)**
  - 3.1 State-controlled Entities
  - 3.2 Definition „Nahe stehende Unternehmen und Personen“



# Abkürzungen

<b><u>Abkürzung</u></b>	<b><u>Englischer Begriff</u></b>	<b><u>Deutscher Begriff</u></b>
<b>RP</b>	Related Party	Nahe stehende Unternehmen und Personen
<b>RE</b>	Reporting Entity	Berichtsunternehmen
<b>SCE</b>	State-controlled entities	Unternehmen in öffentlicher Trägerschaft
<b>C</b>	Control	Beherrschung
<b>JC</b>	Joint Control	Gemeinsame Führung
<b>SI</b>	Significant Influence	Maßgeblicher Einfluss
<b>SVP</b>	Significant Voting Power	Wesentlicher Stimmrechtsanteil
<b>KMP</b>	Key Management Personnel	Person in Schlüsselposition des Unternehmens
<b>CFM</b>	Close member of the family of a person (an individual)	Naher Familienangehöriger einer natürlichen Person



# 1. Hintergrund und Zeitplan

- Mai **2006**      **Aufnahme ins Arbeitsprogramm**  
=> Aktualisierung und Klarstellung
  - SCE (wstl. Staatsbeteiligung)
  - Definition RP (assoziierte Unternehmen – Tochterunternehmen)
- Feb. **2007**:    **ED SCE and the Definition of a RP**
- Dez. **2008**:    **Re-Exposure => ED Relationships with the State**
- 2. Hj. **2009**:    **IAS 24 (überarbeitet)**



## 2. ED amend IAS 24 (Februar 2007)

- 1) **Freistellung SCE** von Angabepflichten (IAS 24.17) - „indikatorbasiert“  
=> verworfen – siehe [ED Dez. 2008](#)
- 2) Klarstellung / Beseitigung Inkonsistenzen **Definition RP**  
=> weitergeführt im Rahmen [ED Dez. 2008](#)

### Zu erwartende Änderungen aufgrund des ED Feb. 2007:

- 3) **Scope** – Klarstellung bzgl. Konzernabschlüsse
- 4) **Definition RP-Transaction** – redaktionelle Anpassungen
- 5) **Definition “Close members of the family of a person”**
  - redaktionelle Anpassungen
  - ... and may include ...



## 2. ED amend IAS 24 (Februar 2007)

- 6) **Definition “Staat”** (neu in IAS 24.9 und neue Tz. 11A)
- 7) Angaben zu Beherrschungsbeziehungen (**IAS 24.12**)  
=> redaktionelle Anpassungen
- 8) Streichung **IAS 24.14**
- 9) Anhangangaben gem. **IAS 24.17**  
=> redaktionelle Anpassungen  
=> Erweiterung angabepflichtiger Geschäfte um **“commitments”**  
=> und analoge Erweiterung **IAS 24.20** um ein entspr. **Beispiel**
- 8) **Zeitpunkt des Inkrafttretens** [Übergangsvorschriften]  
=> noch zu bestimmender Zeitpunkt  
=> frühere Anwendung erlaubt (mit Angabepflicht)



## 3. ED amend IAS 24 (Dezember 2008)

### 3.1) State-controlled Entities

Ausnahmeregelung für SCE von Angabepflichten gem. IAS 24.17

### 3.2) Definition

**“Nahe stehende Unternehmen und Personen”**

Weitere Überarbeitung der Definition RP

### 3. ED amend IAS 24 (Dezember 2008)

#### 3.1) Ausnahmeregelung für SCE von IAS 24.17

17A **Wer** ist von IAS 24.17 ausgenommen?

17B Welche **Angabepflichten** stattdessen?

**17A** - RE von IAS 24.17 ausgenommen – ggü.:

- a) „Staat“ mit C, JC oder SI in Bezug auf RE
- b) andere Unternehmen, die RP zu RE sind,  
weil: „Staat“ hat C, JC oder SI über beide Unternehmen

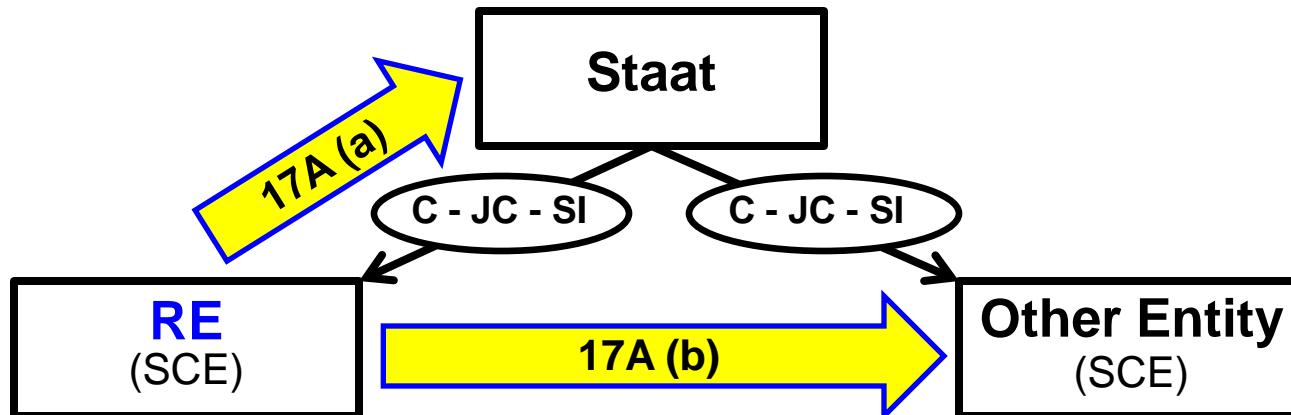



## 3. ED amend IAS 24 (Dezember 2008)

### 3.1) Ausnahmeregelung für SCE von IAS 24.17

17A **Wer** ist von IAS 24.17 ausgenommen?

17B Welche **Angabepflichten** stattdessen?

#### **17B** – Anhangangaben bzgl. Geschäften mit „Staat“ und „SCE“:

(a) Name „Staat“ + Art der Beziehung

(b) (1) Arten der (individuell oder zusammengefasst)  
wesentlichen Geschäfte

- mit „Staat“ oder
- mit anderen SCE

**und**

(2) qualitative oder quantitative Angabe zum Umfang

(c) Inanspruchnahme dieser Ausnahmeregelung (...)



### 3. ED amend IAS 24 (Dezember 2008)

#### 3.1) Ausnahmeregelung für SCE von IAS 24.17

##### Fragen des IASB:

Stimmen Sie der skizzierten **Ausnahmeregelung** zu?

Stimmen Sie den **Anhangangaben** zu, die den Unternehmen auferlegt werden, die von der Ausnahme Gebrauch machen?

Mit welcher Begründung?

Falls Sie den Vorschlägen nicht zustimmen – welche Alternativvorschläge haben Sie?



## 3. ED amend IAS 24 (Dezember 2008)

### 3.2) Definition RP

#### Neustrukturierung der Definition RP

**IAS 24.9** => RP is a person or an entity ...

**(a)** (i) bis (iii) => Person or CFM

**(b)** (i) bis (x) => Entity  
(teilweise mit Verweis auf (a))

## 3. ED amend IAS 24 (Dezember 2008)

### 3.2) Definition RP

- a) 4 Streichungen
- b) 8 Erweiterungen

a) Streichung (bestimmte Konstellationen nach **IAS 24.9 RP (f)**)

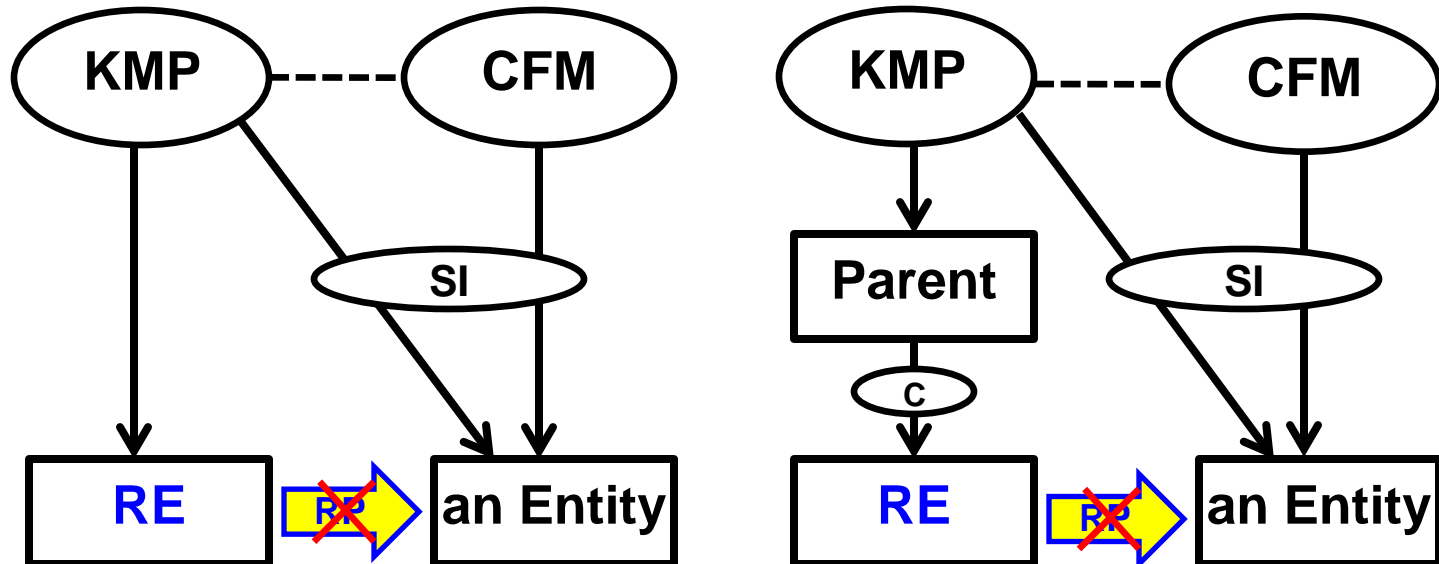





### 3. ED amend IAS 24 (Dezember 2008)

#### 3.2) Definition RP

b) 8 Erweiterungen – 1/8 (ED Feb. 2007)

**Im Einzelabschluss eines Tochterunternehmens sind auch assoziierte Unternehmen des Mutterunternehmens = RP**

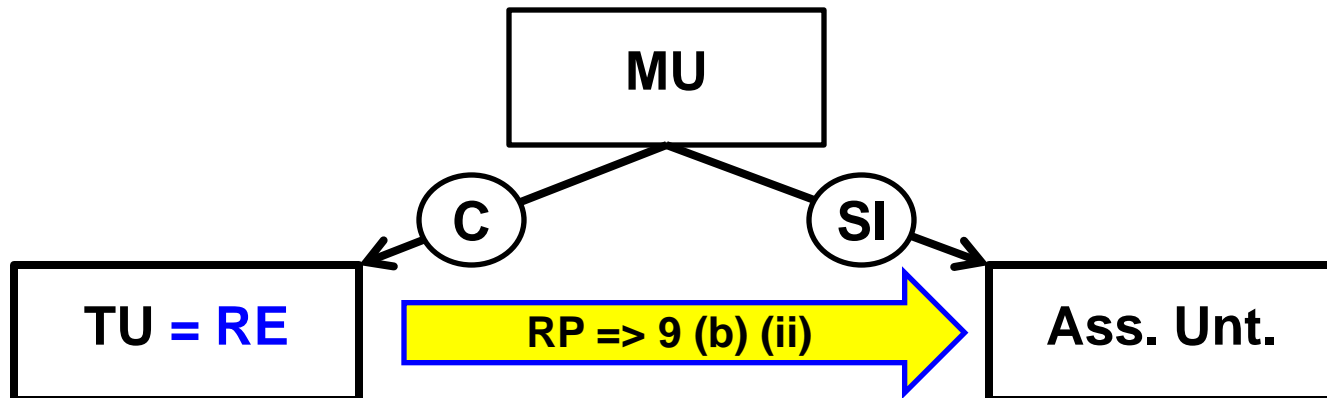

## 3. ED amend IAS 24 (Dezember 2008)

### 3.2) Definition RP

b) 8 Erweiterungen – 2/8 u. 3/8

**KMP / CFM eines Unternehmens (oder dessen MU)**  
mit **C, JC** oder **SVP** in Bezug auf die **RE**

(KMP [an entity & parent] C+JC+SI+SVP - ED Feb. 2007)

(+ CFM

C+JC+~~SI~~+SVP - ED Dez. 2008)

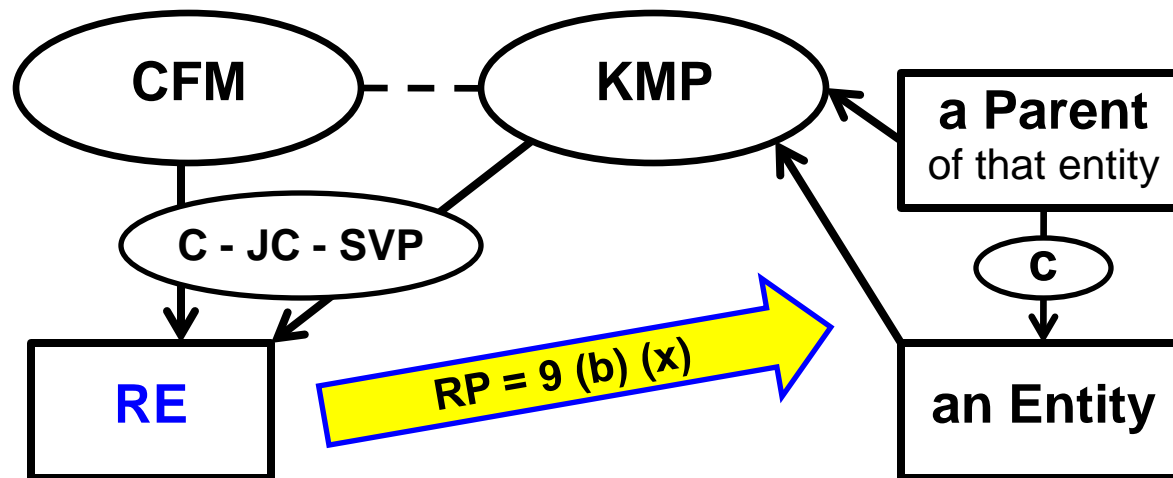

## 3. ED amend IAS 24 (Dezember 2008)

### 3.2) Definition RP

b) 8 Erweiterungen – 4/8 und 5/8 (ED Dez. 2008)

**Personen, die über wesentliche Stimmrechtsanteile an der RE verfügen sowie von diesen Personen (incl. CFM) beherrschte / gemeinschaftlich geführte Unternehmen**

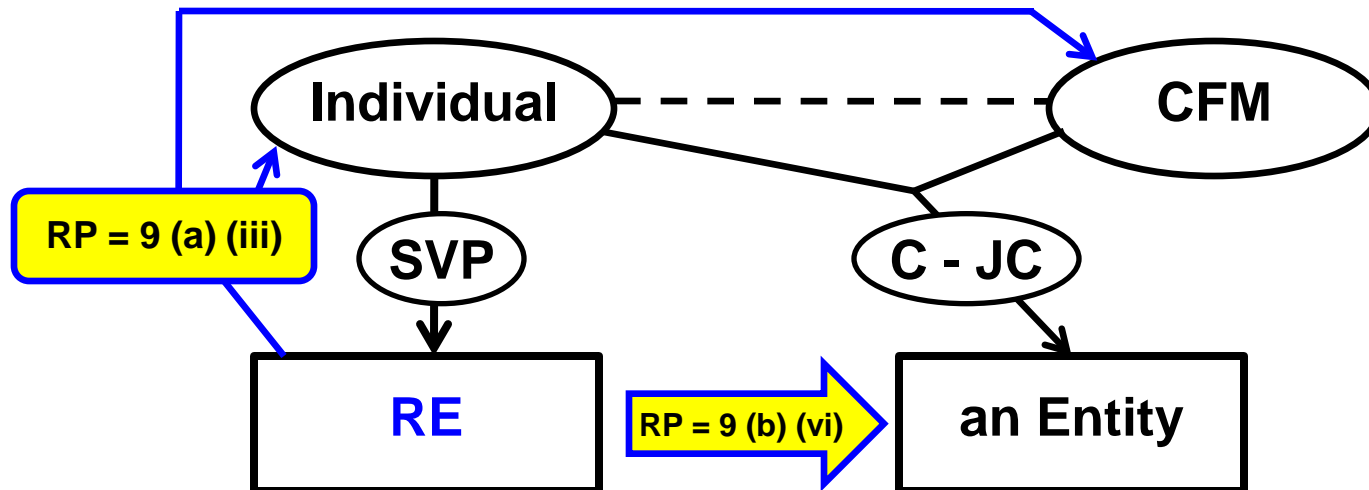

### 3. ED amend IAS 24 (Dezember 2008)

#### 3.2) Definition RP

b) 8 Erweiterungen – 6/8 und 7/8 (ED Dez. 2008)

**Ein assoziiertes Unternehmen oder ein Gemeinschaftsunternehmen eines Partnerunternehmens der RE**

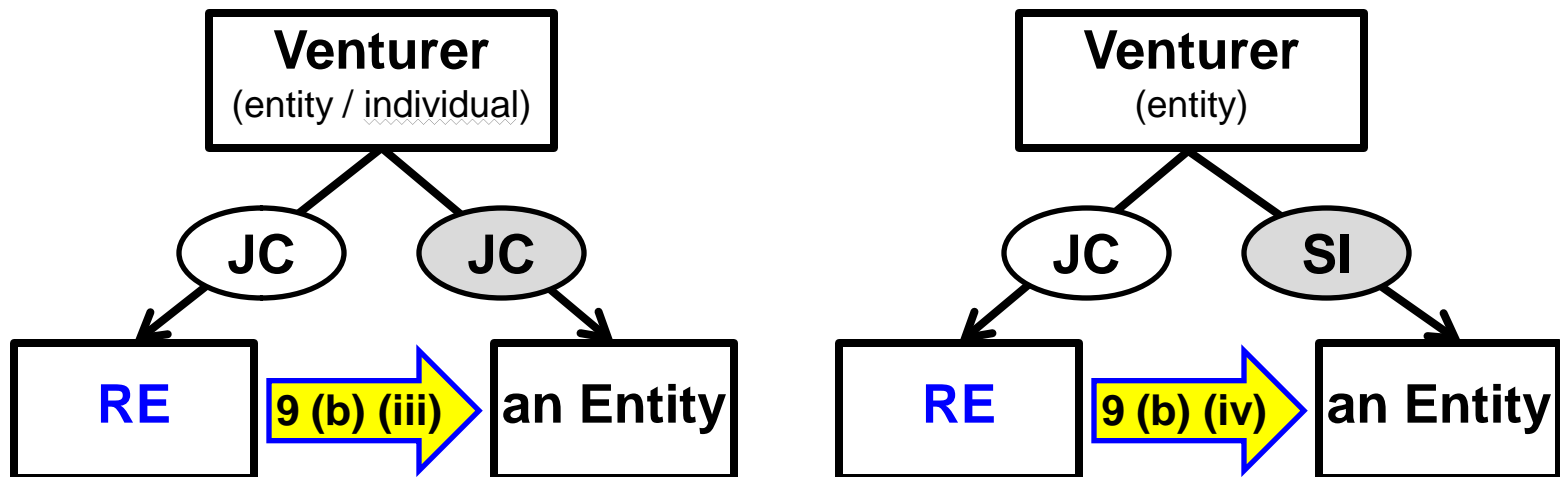



### 3. ED amend IAS 24 (Dezember 2008)

#### 3.2) Definition RP

b) 8 Erweiterungen – 8/8 (ED Dez. 2008)

**Ein Gemeinschaftsunternehmen eines Investors der RE**

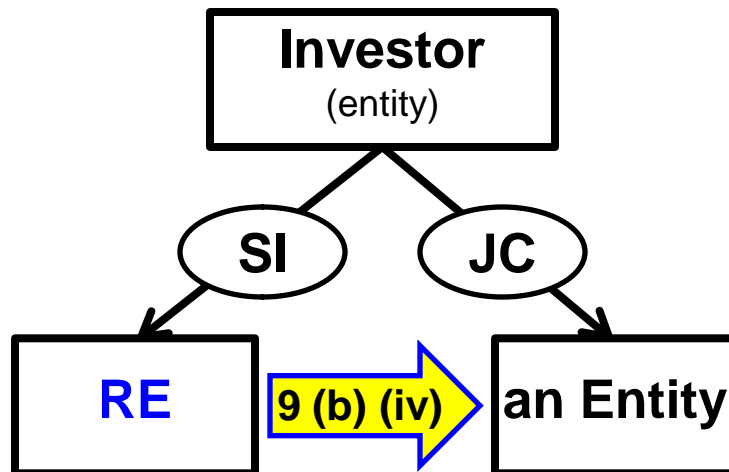



## 3. ED amend IAS 24 (Dezember 2008)

### 3.2) Definition RP

#### Fragen [des IASB]:

Stimmen Sie den Vorschlägen des IASB zu den

- Streichungen und
- Erweiterungen

zu?

[Fokus ED Dezember 2008 – **Fälle 6/8 bis 8/8**):

zwei Unternehmen sind RP zueinander, wenn

- eine Person oder ein drittes Unternehmen JC über ein Unternehmen hat und
- diese Person (oder ein CFM dieser Person) oder das dritte Unternehmen

JC oder SI oder SVP

über das andere Unternehmen hat.]



Deutsches Rechnungslegungs Standards Committee e.V.  
Accounting Standards Committee of Germany



**Hermann Kleinmanns**  
WP/StB

Tel. 030 20 64 12 16  
kleinmanns@drsc.de

Zimmerstr. 30  
10969 Berlin

Fax 030 20 64 12 15

-  
[www.drsc.de](http://www.drsc.de)